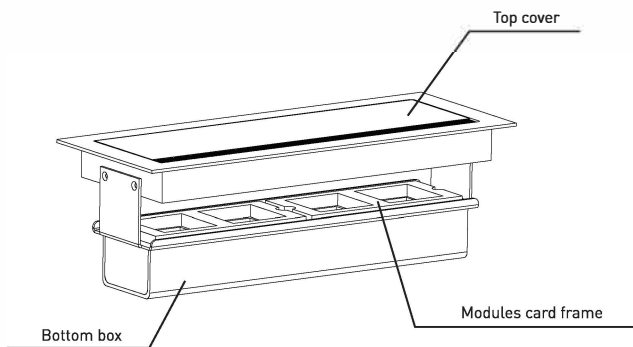
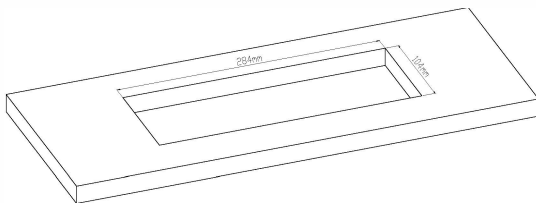
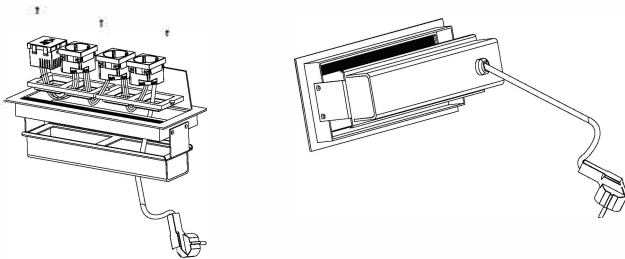

PRODUCT DIAGRAM

INSTALLATION STEPS
1. Cut-out opening

Make a rectangular cutout (Size: 284x104 mm) on the desired desk or table surface.

2. Wiring connection and modules installation

1. Remove the modules card frame by unscrewing the three corresponding screws.
2. Feed the stripped area of the power cord through the cable routing hole on the bottom box. Wire devices to appropriate terminal at back of the modules. After wiring connection is completed, affix the modules to the card frame. Then secure the card frame to the bottom box using screws.
3. Install the strain relief bushing to the power cord and then secure it into the cable routing hole.

3. Mounting the unit

Feed power cord through the cutout until the full length of the cable has passed through. Mount the unit into cutout and be sure it is fully leveled onto the surface.

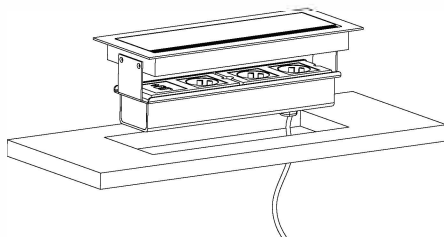
PRECAUTIONS

1. For indoor use only.
2. Only licensed professional electrical contractors should install the product.
3. Do not insert foreign objects into the socket.
4. Avoid liquid spills into the outlet.
5. If the product is malfunctioned, immediate electrical maintenance is required by professional.

PRODUCT BRIEF INTRODUCTION

1. Type 45 modules sold separately. Combination of power, data and multimedia modules can be customized by user as needed.
2. Quick and easy installation.
3. Equipped with brush strip which allows for cables to exit.

TOOLS REQUIRED FOR INSTALLATION

1. Jig saw.
2. Phillips head screwdriver.

4. Securing the unit

Adjust height of the mounting brackets to ensure they are flush with the underside of the desk. When in place, fix the mounting brackets on the both sides of the bottom box using M3*8 Phillips pan head screw to secure the unit in place, as shown in the below figure.

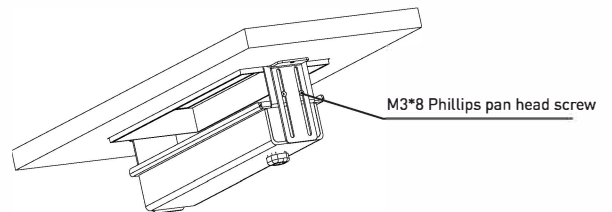
5. Attaching the screw hole cover plugs

Conceal the screw heads on the modules card frame by inserting the screw hole cover plugs.

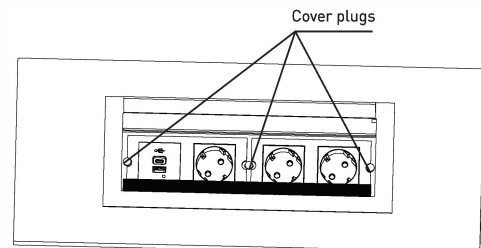
OPERATION INSTRUCTIONS
1. Flip-open the top cover

Plug the power supply into the module.

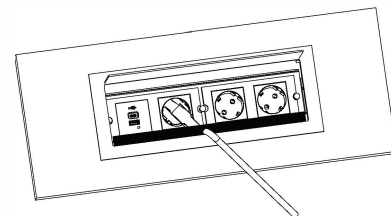
2. Closing of top cover

Gently press down to close the cover.



СХЕМА ИЗДЕЛИЯ



ИНСТРУКЦИЯ ПО МОНТАЖУ

1. Вырезка отверстия

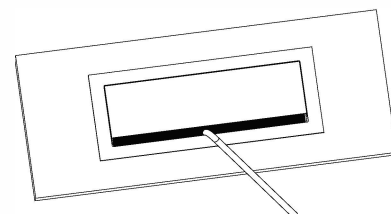
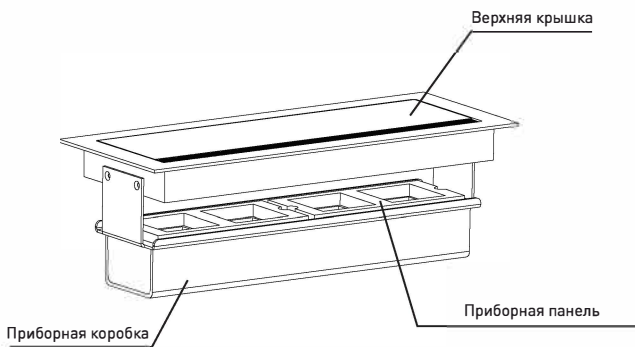
Произведите вырезку прямоугольного отверстия (Размер: 284x104 мм) на выбранной поверхности.

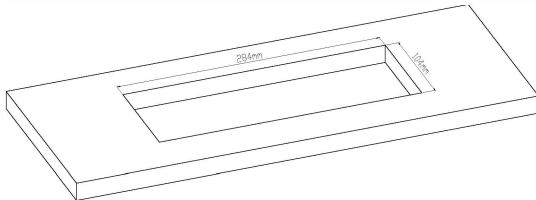

2. Подключение проводки и модульных ЭУИ

1. Извлеките приборную панель, открутив три крепежных винта.
2. Пропустите зачищенный участок силового кабеля через отверстие в приборной коробке. Подключите силовой кабель к соответствующим клеммам ЭУИ. После завершения подключения проводки установите модули ЭУИ в приборную рамку. Установите и закрепите приборные рамки к приборной коробке с помощью крепежных винтов.
3. Установите втулку для снятия напряжения на силовой кабель и зафиксируйте в отверстии для прокладки кабеля.

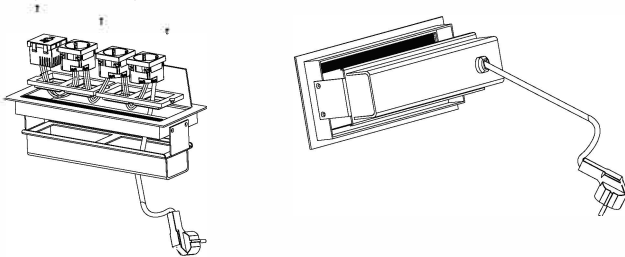

3. Установка лючка

Протяните силовой кабель через отверстие в столе на полную длину. Установите лючок в отверстие и убедитесь, что оно выровнено по поверхности стола.

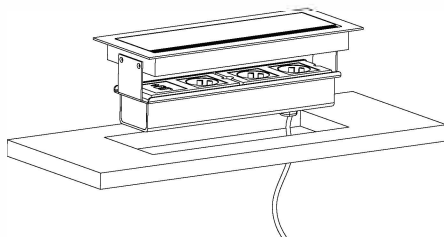

МЕРЫ ПРЕДОСТОРОЖНОСТИ

1. Только для использования в помещении.
2. Установка производится профессиональным монтажником.
3. Не вставляйте посторонние предметы в розетку.
4. Избегайте попадания жидкости в розетку.
5. Если изделие неисправно, требуется немедленное профессиональное техническое обслуживание.

КРАТКОЕ ОПИСАНИЕ ИЗДЕЛИЯ

1. Электроустановочные изделия стандарта 45x45 приобретаются отдельно. Возможность самостоятельного подбора индивидуальной комбинации силовых, информационных и мультимедийных розеток.
2. Быстрый и удобный монтаж.
3. Оснащен щеточным кабельным вводом, позволяющим кабелям выходить при закрытом положении лючка.

ИНСТРУМЕНТЫ ДЛЯ МОНТАЖА

1. Электропила.
2. Крестообразная отвертка.

4. Фиксация лючка

Отрегулируйте высоту монтажных кронштейнов. Убедитесь, что они находятся на одном уровне с нижней поверхностью стола. После регулировки зафиксируйте кронштейны с обеих сторон с помощью винтов М3*8 с полукруглой головкой и крестообразным шлицем, как показано на рисунке ниже.

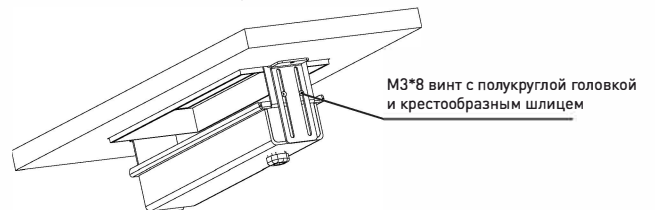

5. Установка заглушек для крепежных отверстий

Укройте крепежные винты приборных рамок с помощью заглушек.

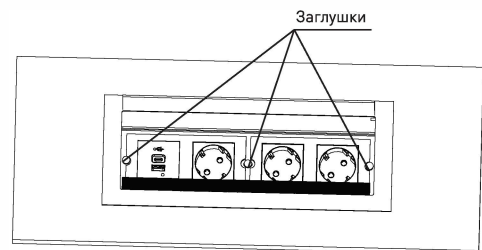

ИНСТРУКЦИЯ ПО ЭКСПЛУАТАЦИИ

1. Откройте верхнюю крышку

Подключите силовой кабель к модульной розетке.

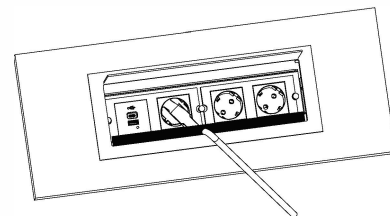

2. Закройте верхнюю крышку

Аккуратно нажмите на крышку, чтобы закрыть лючок.

